



Инструкция по установке Chevrolet Cobalt

(2012-)



Арт.: F.1015.001

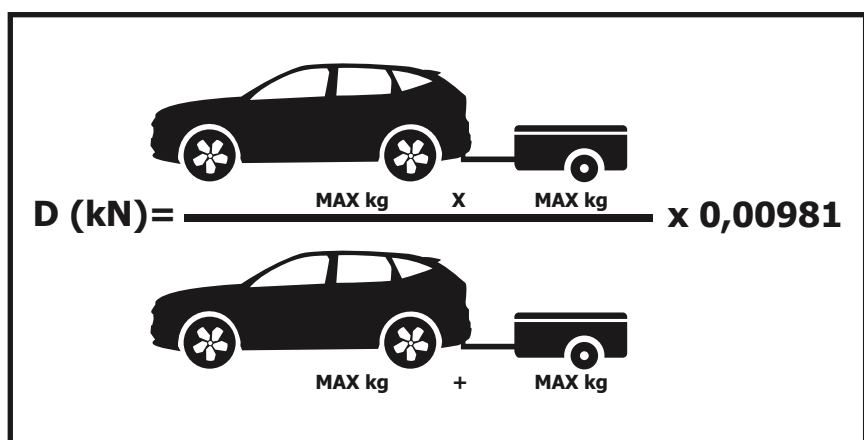
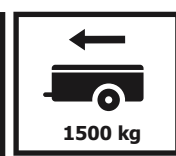
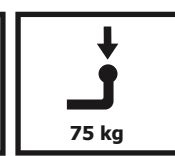





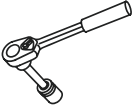



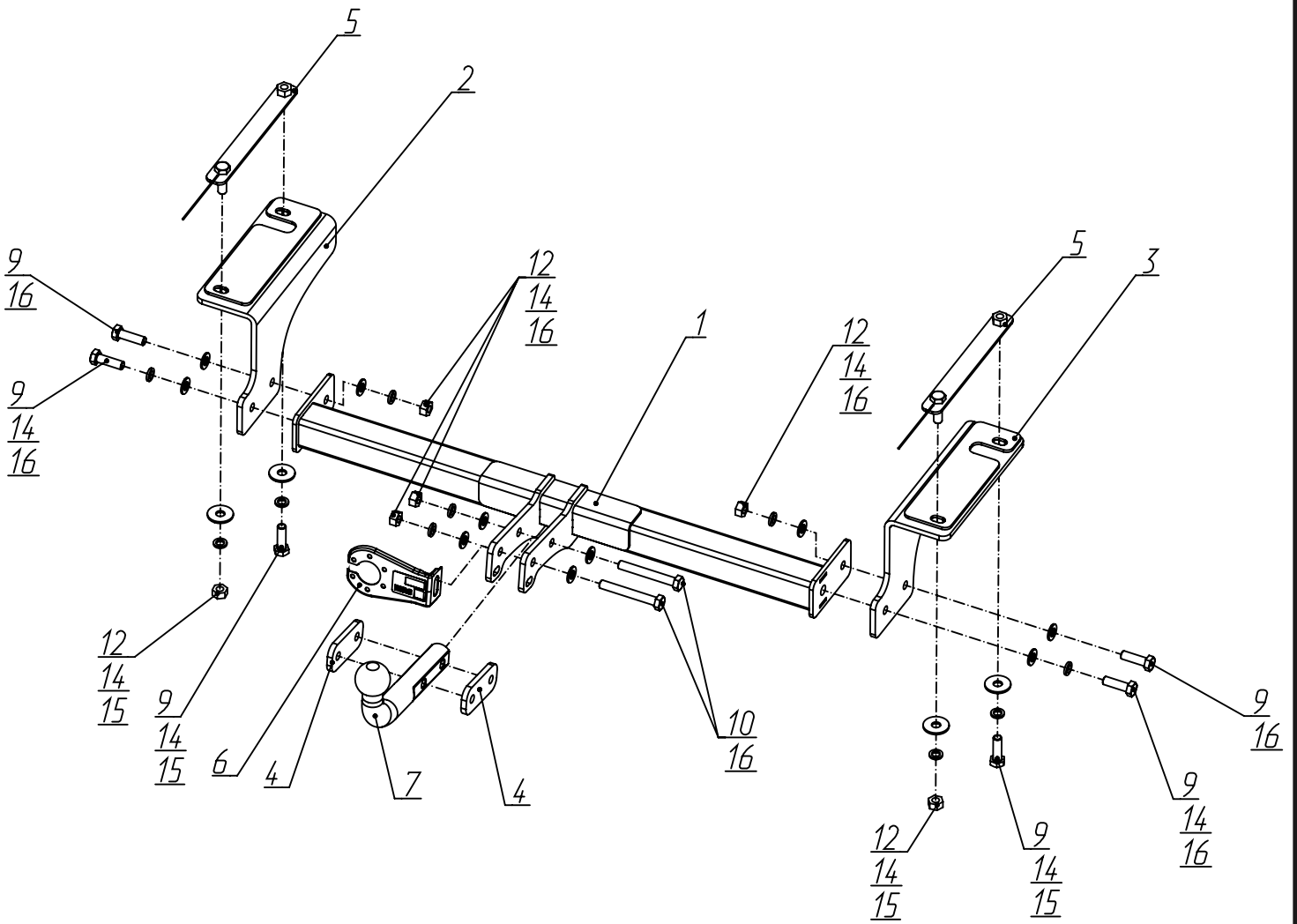

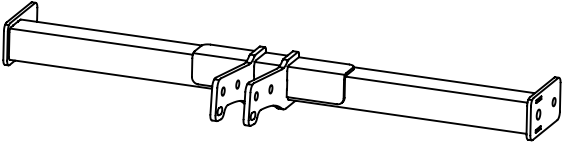
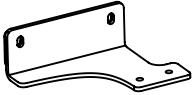
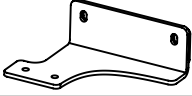

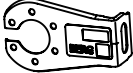
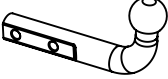
Тип шара - «А»

 <p>$D \text{ (kN)} = \frac{\text{MAX kg} \times \text{MAX kg}}{} \times 0,00981$</p>	 <p>1500 kg</p>	 <p>75 kg</p>	<p>D = 7,5 kN</p>
<p>Chevrolet Cobalt (2012-)</p> 			

Используемый инструмент:

	 S - 19	 Wrench	19 mm
---	--	--	-------



1	x1	Балка	
2	x1	Кронштейн левый	
3	x1	Кронштейн правый	
4	x2	Проставка	
5	x2	Закладная	
6	x1	Кронштейн под розетку	
7	x1	Крюк	
8	x1	M6x50	
9	x6	M12x1,25x40	
10	x2	M12x1,25x90	
11	x1	M6	
12	x6	M12x1,25	
13	x2	∅6	
14	x10	∅12	
15	x4	∅12	
16	x10	∅12	

1



Выкрутить винты крепления подкрылка и бампера со стороны колесных арок.

2



Выкрутить винты крепления подкрылка и бампера снизу с левой и правой стороны автомобиля.

3



Демонтировать клипсы крепления бампера снизу автомобиля.

4



Демонтировать задний бампер, сняв его с защелок и отсоединив электрический разъем А.

5



Демонтировать буфер заднего бампера.

6



Снизу на правом лонжероне выкрутить винты крепления буксировочной петли.

7



Демонтировать буксировочную петлю (в дальнейшем не используется).

8



Установить закладные (5) в левый и правый лонжероны автомобиля через отверстия в задней панели.

9



К установленным закладным закрепить левый (2) и правый (3) кронштейны с помощью болтов М12х1,25х40 (9), гаек М12х1,25 (12), шайб 12 пружинных (14) и шайб 12 увел. (15). Резьбовые соединения не затягивать.

10



11

В отверстие в задней панели установить болтовое соединение в составе болта М6х50 (8), шайб 6 увел. (13) и гайки М6 (11). Затем установить буфер заднего бампера на место: в левый лонжерон - выступающей частью буфера, справа - на данное резьбовое соединение. После установить бампер в обратной последовательности.

12

13

К установленным кронштейнам закрепить балку (1) с помощью болтов М12х1,25х40 (9), шайб 12 (16), шайб 12 пружинных (14) и гаек М12х1,25 (12). Затянуть резьбовые соединения балки с кронштейнами. Затем отрегулировать положение балки относительно центра автомобиля и затянуть резьбовые соединения кронштейнов к лонжеронам. Моменты затяжки: М12=81 Нм.

14

Установить кронштейн под розетку (6), крюк (7) и проставки (4) с помощью болтов М12х1,25х90 (10), шайб 12 пружинных (14), шайб 12 (16) и гаек М12х1,25 (12).

15



Затянуть все резьбовые соединения. Моменты затяжки: M12=81 Нм.